

第6回四国地区少年少女空手道選手権大会
第9回四国地区中学生空手道選手権大会

令和元年7月15日
春野総合運動公園体育館

種 目	優 勝	準 優 勝	第 三 位	第 三 位	
小学1年生男子	形	矢野 抄英 (香川県)	山崎 悠叶 (高知県)	藤本 康正 (香川県)	田宮 千尋 (高知県)
	組手	堀川 卓幹 (愛媛県)	山下 愛斗 (香川県)	山崎 悠叶 (高知県)	田宮 千尋 (高知県)
小学1年生女子	形	浅井 結愛 (徳島県)	池田 悠夏 (高知県)	小川 友那 (高知県)	酒井 志帆 (徳島県)
	組手	浅井 結愛 (徳島県)	村上 瑠南 (愛媛県)	池田 悠夏 (高知県)	氏原 柑菜 (高知県)
小学2年生男子	形	南部 晴夢 (徳島県)	泉 友厚 (徳島県)	小池 龍太郎 (愛媛県)	蒲原 龍ノ介 (高知県)
	組手	岩田 侑樹 (徳島県)	高木 創太 (徳島県)	泉 友厚 (徳島県)	蒲原 龍ノ介 (高知県)
小学2年生女子	形	郡 愛衣凜 (徳島県)	藤盛 美悠 (徳島県)	藤岡 菜乃 (愛媛県)	棚田 芽咲 (徳島県)
	組手	郡 愛衣凜 (徳島県)	棚田 芽咲 (徳島県)	竹田 颯華 (高知県)	藤村 朋杏泉 (愛媛県)
小学3年生男子	形	河野 匠吾 (香川県)	中川 雄貴 (徳島県)	河端 蒼 (香川県)	伊藤 龍真 (高知県)
	組手	河端 蒼 (香川県)	黒川 佑大 (徳島県)	小松 海斗 (高知県)	松岡 伶朗 (徳島県)
小学3年生女子	形	三木 結心 (香川県)	濱 奈南子 (徳島県)	山本 莓々心 (高知県)	豊田 愛留 (愛媛県)
	組手	大森 海里 (香川県)	川崎 心菜 (高知県)	佐藤 みちる (香川県)	三木 結心 (香川県)
小学4年生男子	形	松矢 清志郎 (愛媛県)	岡田 結仁 (徳島県)	宇野 佳志郎 (香川県)	浅井 陽聖 (徳島県)
	組手	山崎 海堂 (香川県)	北川 諺 (香川県)	高木 瑛太 (徳島県)	浅井 陽聖 (徳島県)
小学4年生女子	形	鶴田 結子 (愛媛県)	西岡 徠夢 (香川県)	前田 明里 (香川県)	片山 璃彩 (徳島県)
	組手	西岡 徠夢 (香川県)	片山 璃彩 (徳島県)	北 遥花 (愛媛県)	柳川 葉音 (香川県)
小学5年生男子	形	公門 里孔 (愛媛県)	安藤 伊央 (高知県)	井内 結雲 (徳島県)	青野 渉夢 (愛媛県)
	組手	甲斐 大樹 (香川県)	岡田 歩磨 (香川県)	妙見 俊樹和 (徳島県)	御堂 礼雅 (愛媛県)
小学5年生女子	形	森本 綺乃 (香川県)	玉口 結菜 (徳島県)	宇都宮 礼 (愛媛県)	神野 寿莉 (愛媛県)
	組手	玉口 結菜 (徳島県)	植松 凜 (香川県)	矢野 佳音 (愛媛県)	前川 佳穂 (徳島県)
小学6年生男子	形	篠原 至成 (愛媛県)	南部 寿晴 (徳島県)	仁田 大翔 (徳島県)	徳永 大夢 (愛媛県)
	組手	高橋 大地 (香川県)	中川 翔太 (徳島県)	相川 陽輝 (高知県)	村井 秀飛 (愛媛県)
小学6年生女子	形	湯浅 葵乃 (香川県)	濱松 杏 (徳島県)	高橋 雫 (香川県)	市村 曖紗 (高知県)
	組手	黒川 藍 (徳島県)	福島 希実 (高知県)	松本 亜里沙 (高知県)	濱松 杏 (徳島県)
中学生男子	形	平田 海翔 (愛媛県)	中村 翔馬 (徳島県)	内藤 新 (高知県)	朝井 皇賀 (徳島県)
	組手	三橋 麗土 (徳島県)	川人 悠生 (徳島県)	岩部 大真 (香川県)	新井 裕之佑 (香川県)
中学生女子	形	牟禮 未乃来 (香川県)	篠原 光音 (愛媛県)	片山 璃夢 (徳島県)	宮地 瑠輝 (高知県)
	組手	崎山 凜 (香川県)	崎山 紬 (香川県)	笠井 瑠花 (徳島県)	石川 鈴捺 (高知県)
中学生男子団体	形	明德義塾中学校 (高知県)	小松島中学校B (徳島県)	国分寺中学校 (香川県)	小松島中学校A (徳島県)
	組手	志度中学校 (香川県)	野市中学校 (高知県)	明德義塾中学校 (高知県)	西条北中学校 (愛媛県)
中学生女子団体	形	多度津中学校 (香川県)	綾南中学校 (香川県)	佐川中学校 (高知県)	()
	組手	桜町中学校 (香川県)	砥部中学校 (愛媛県)	日和佐中学校 (徳島県)	春野中学校 (高知県)

小学1年男子個人形

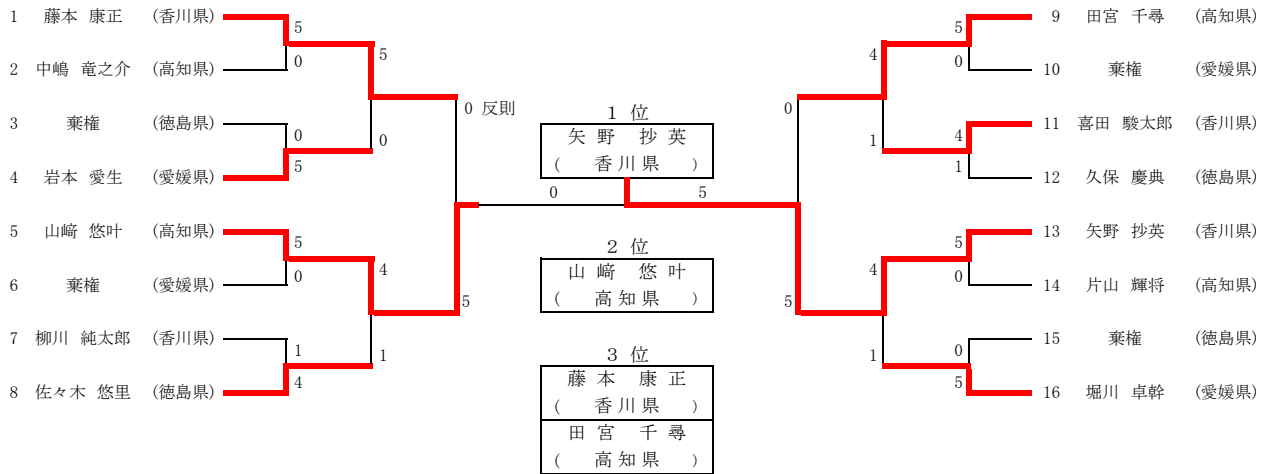

小学2年男子個人形

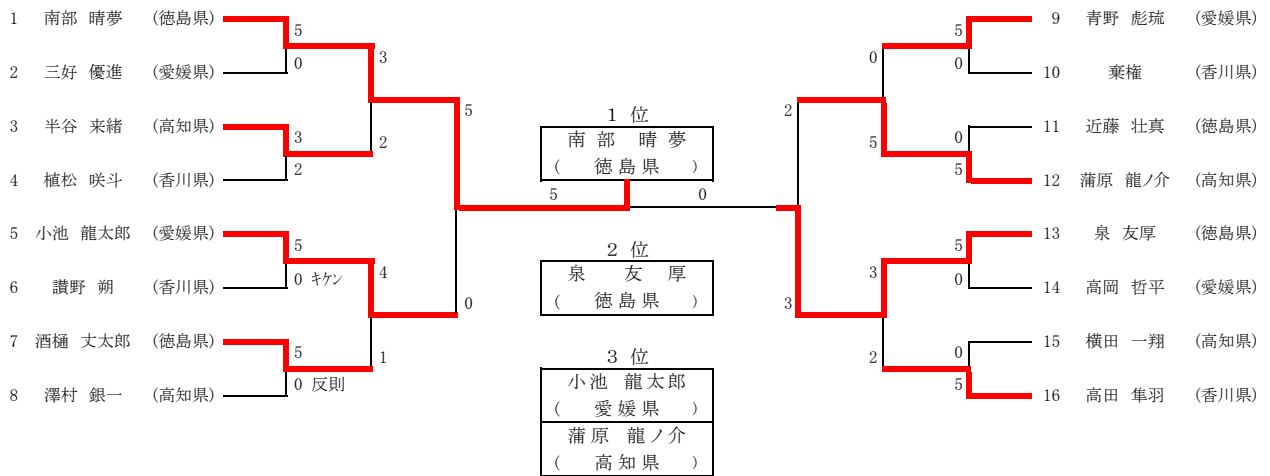

小学3年男子個人形

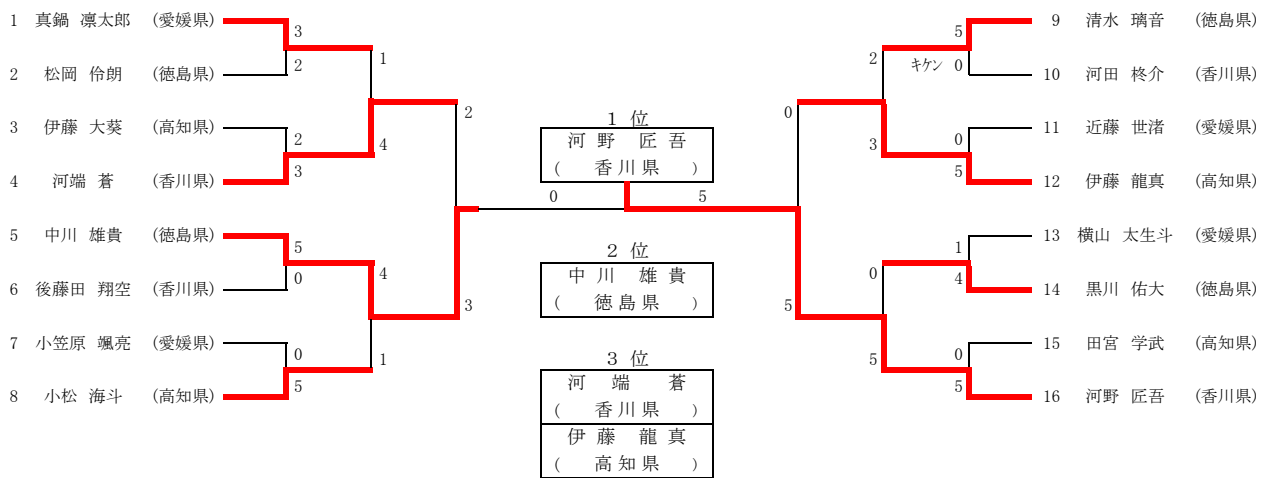

小学4年男子個人形

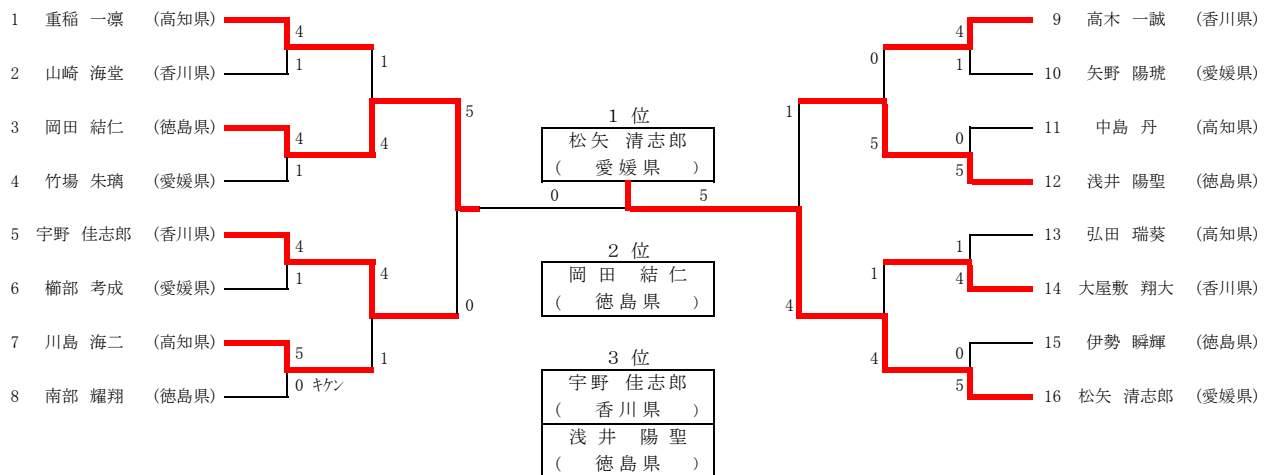

小学5年男子個人形

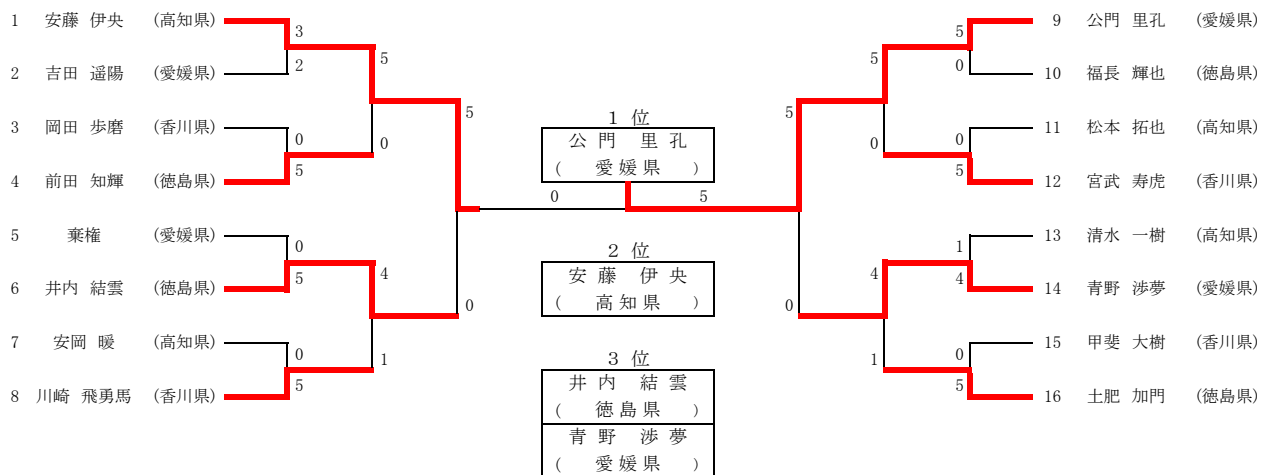

小学6年男子個人形

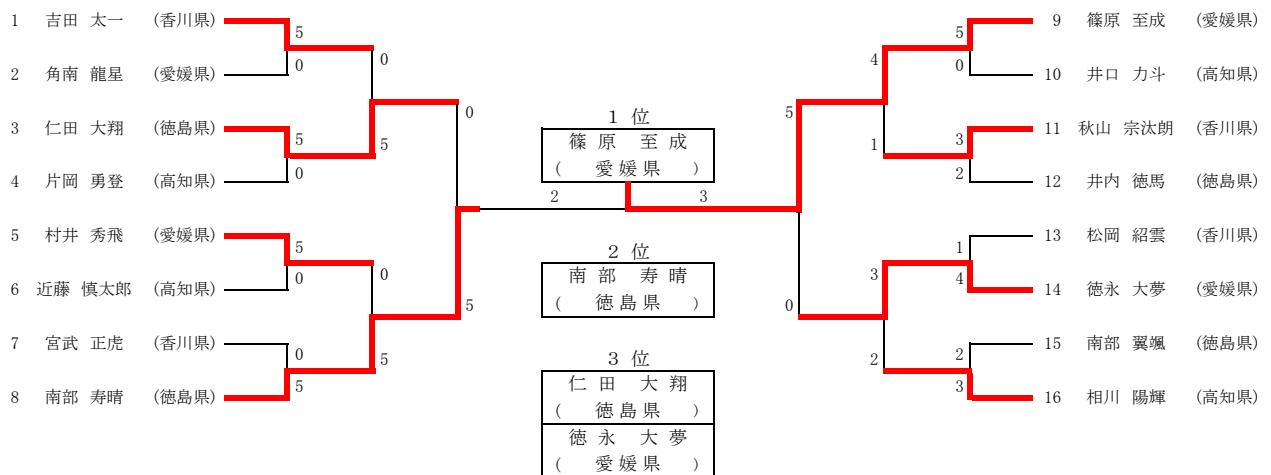

小学1年女子個人形

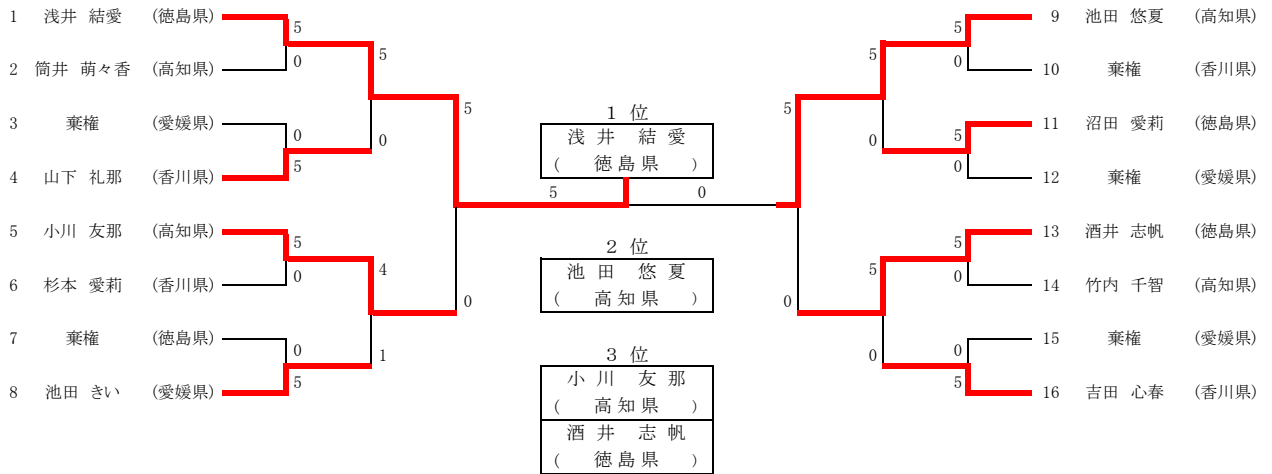

小学2年女子個人形

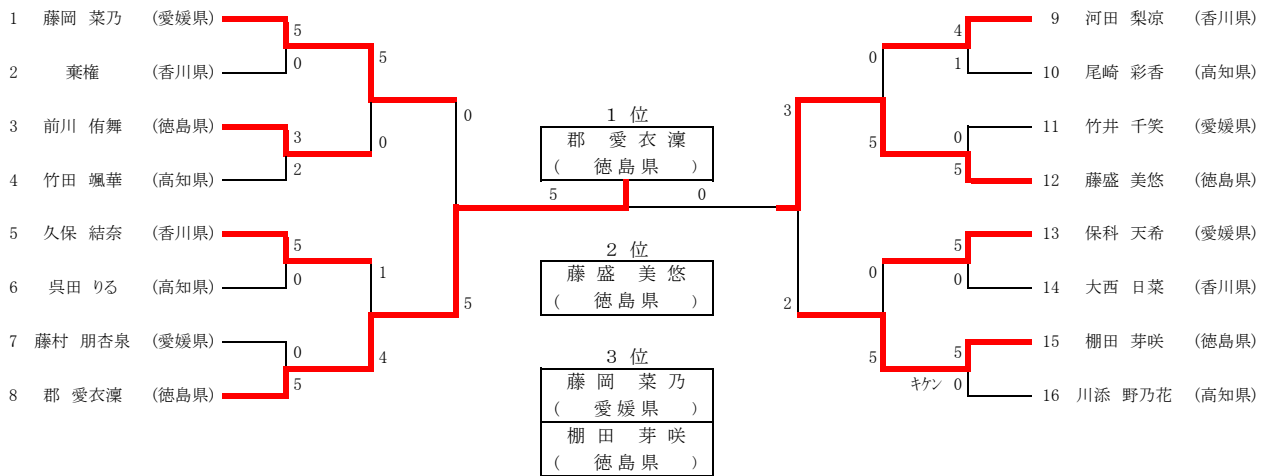

小学3年女子個人形

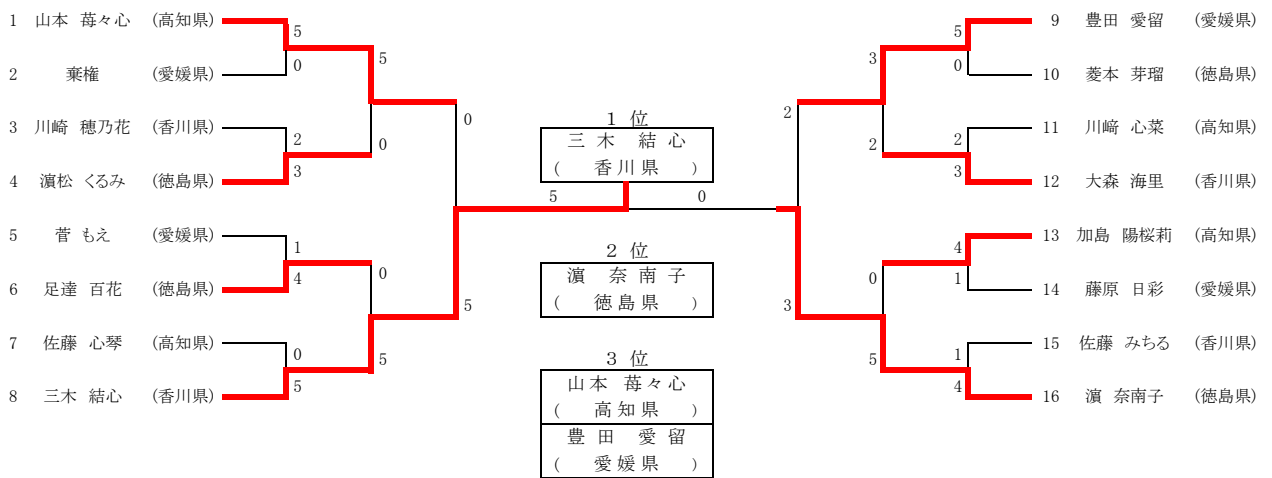

小学4年女子個人形

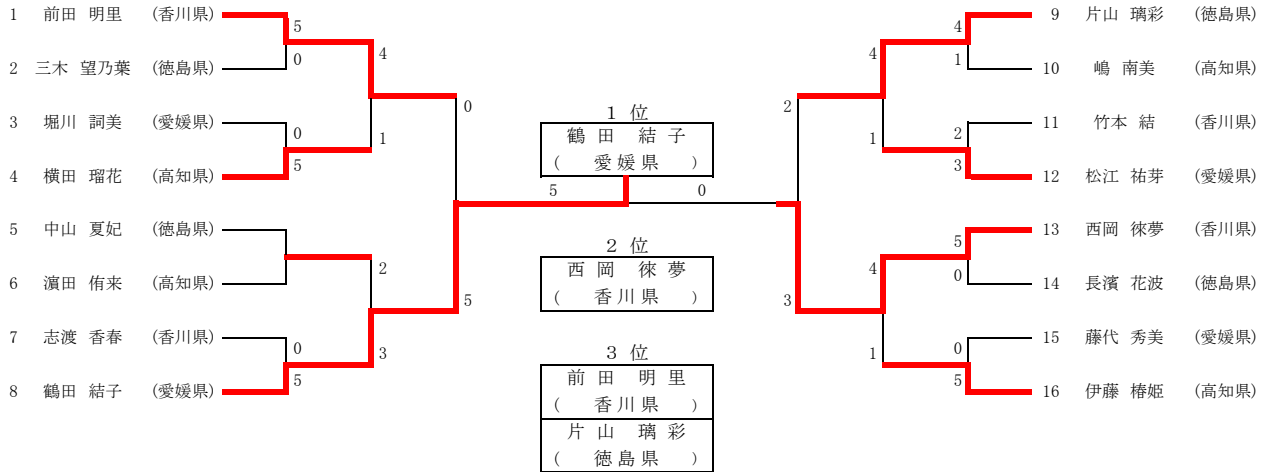

小学5年女子個人形

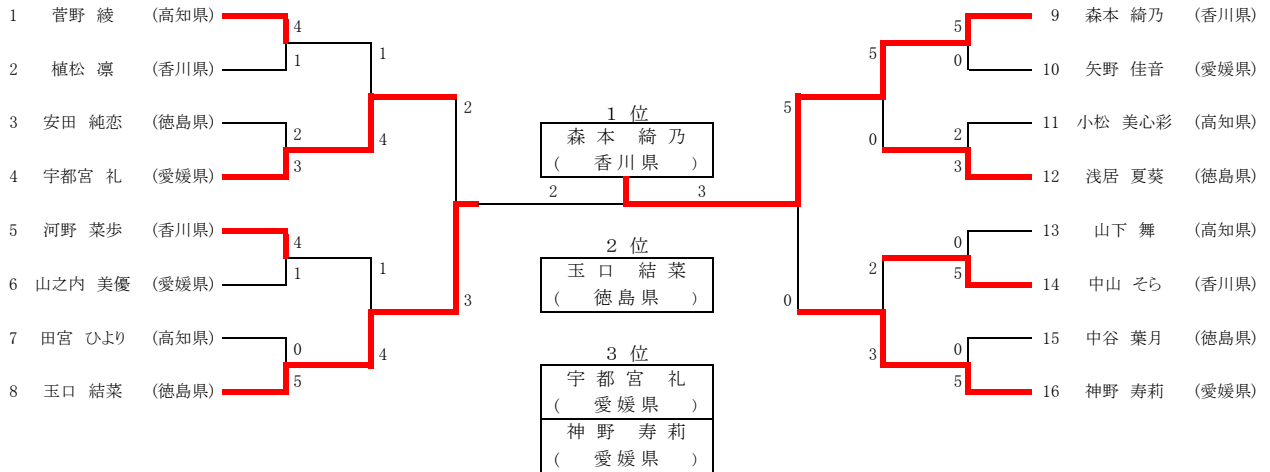

小学6年女子個人形

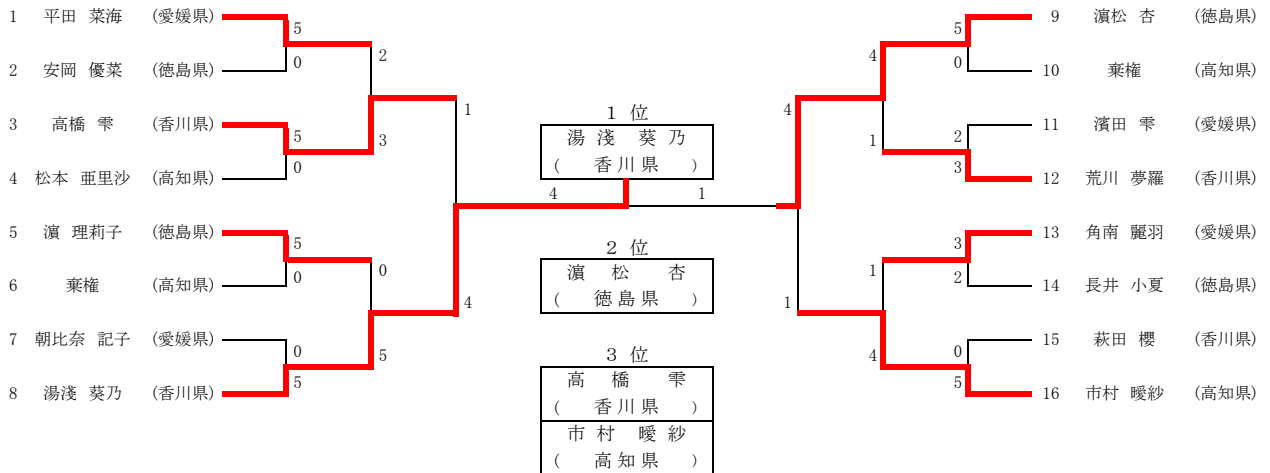

小学1年男子個人組手

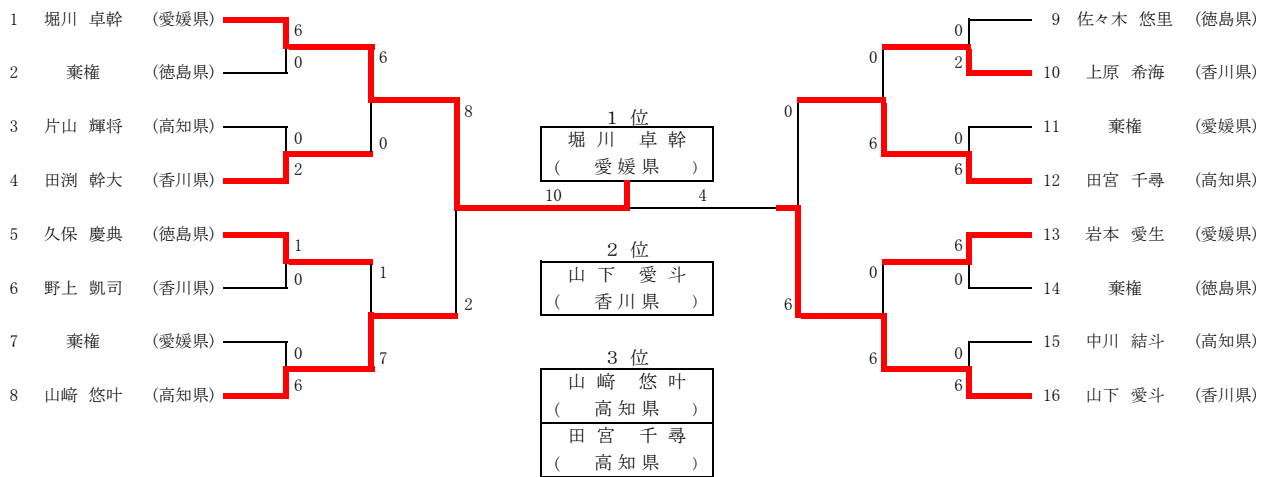

小学2年男子個人組手

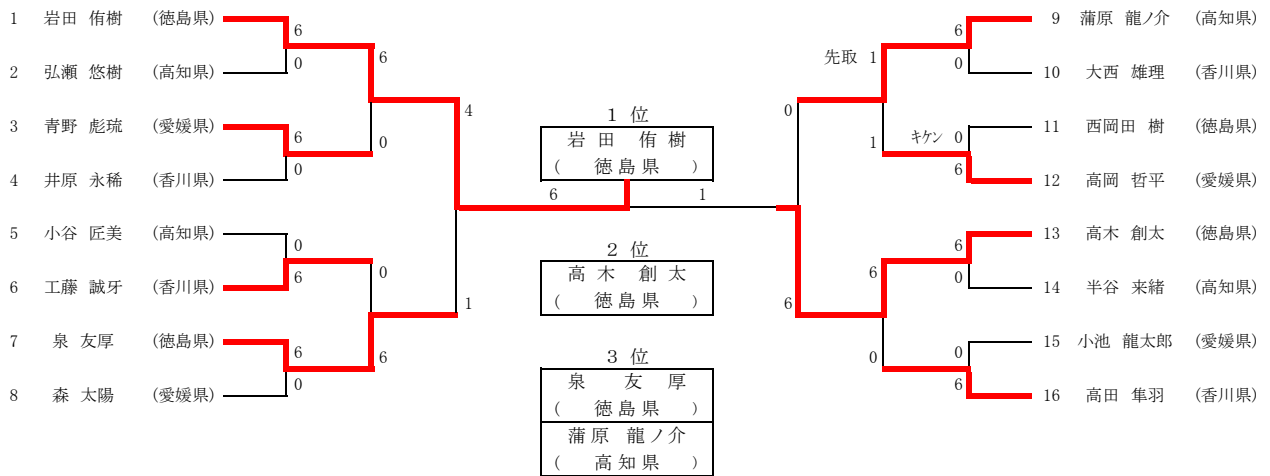

小学3年男子個人組手

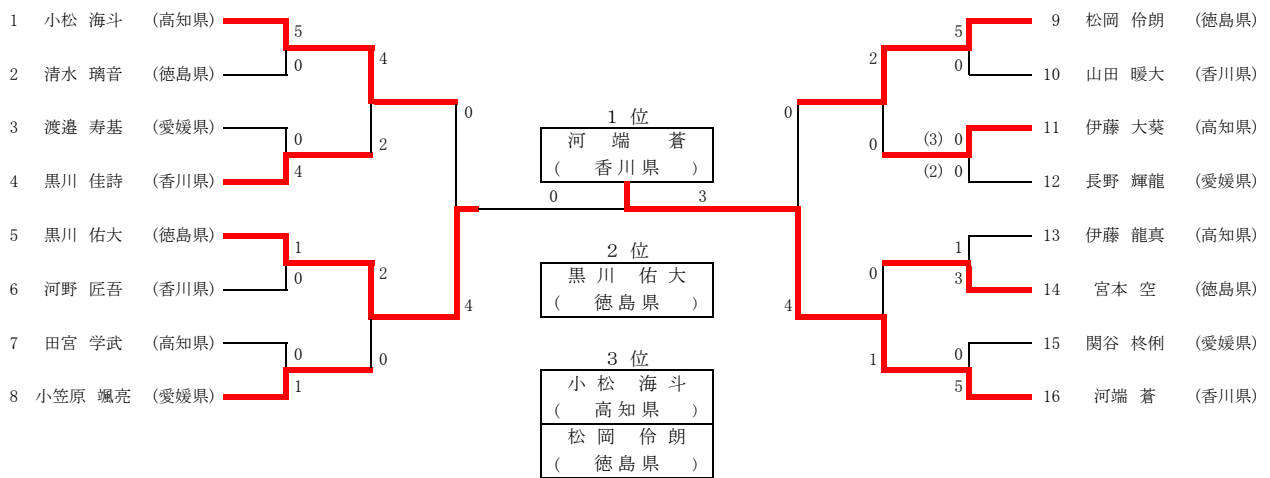

小学4年男子個人組手

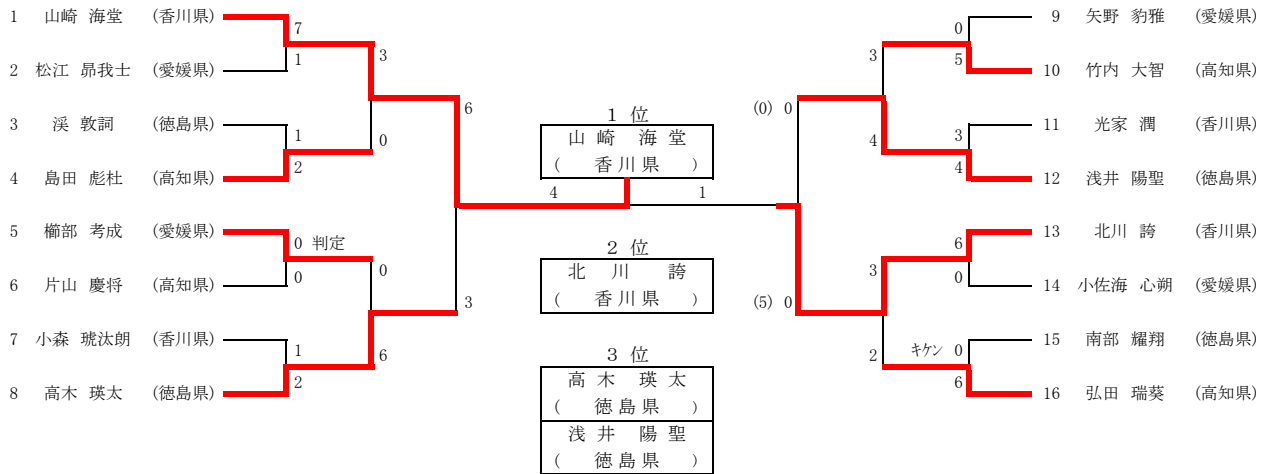

小学5年男子個人組手

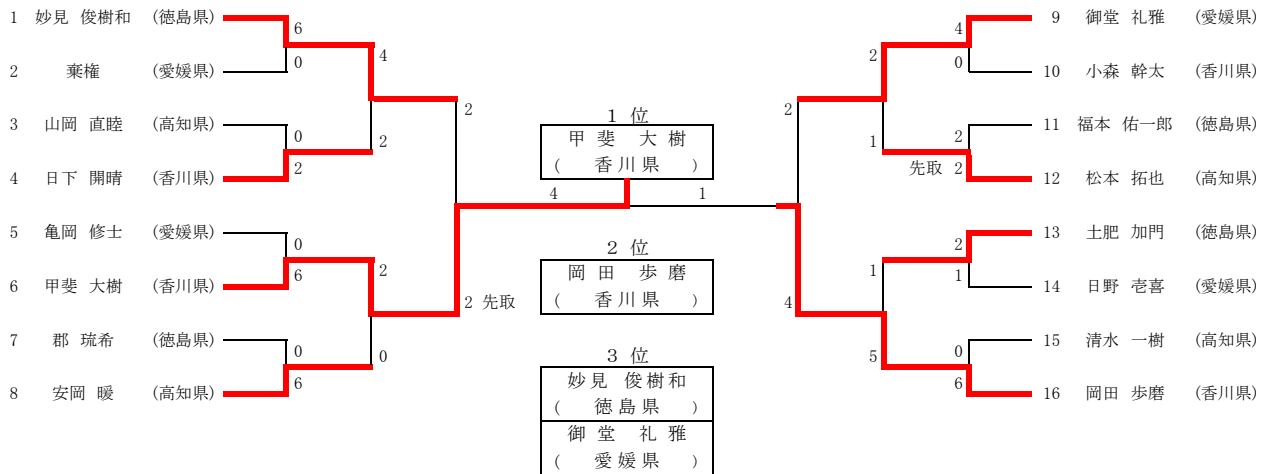

小学6年男子個人組手

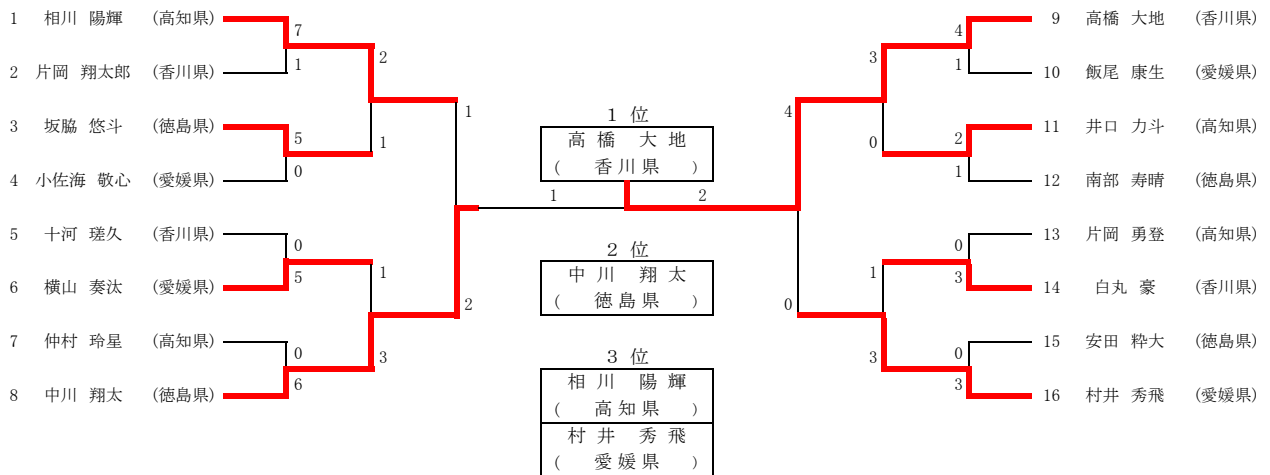

小学1年女子個人組手

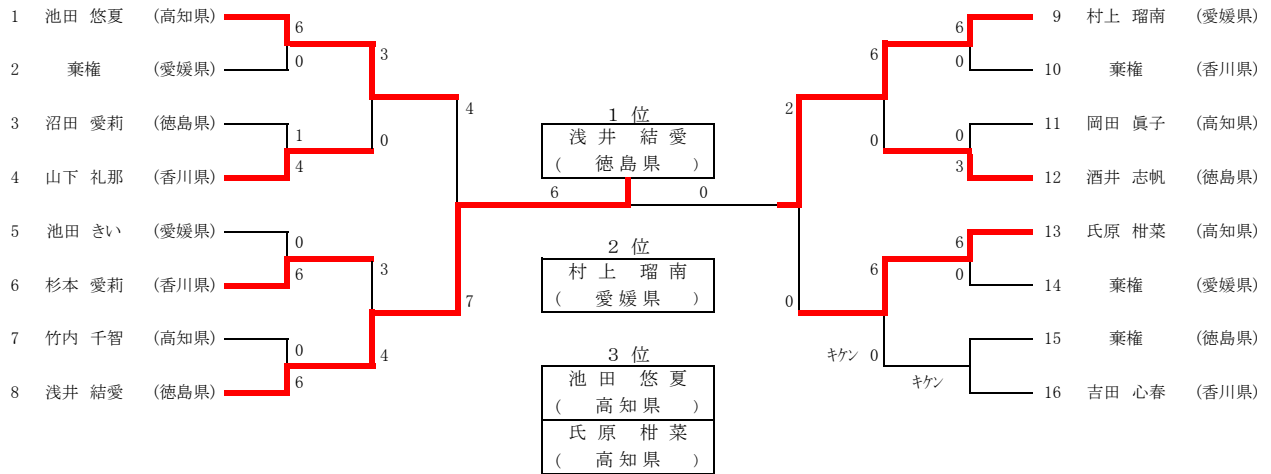

小学2年女子個人組手

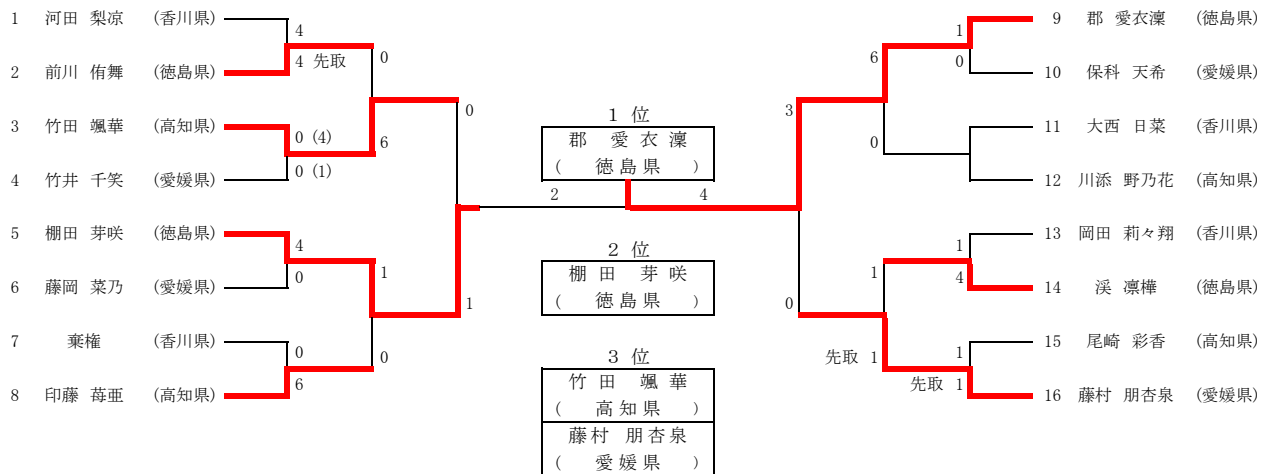

小学3年女子個人組手

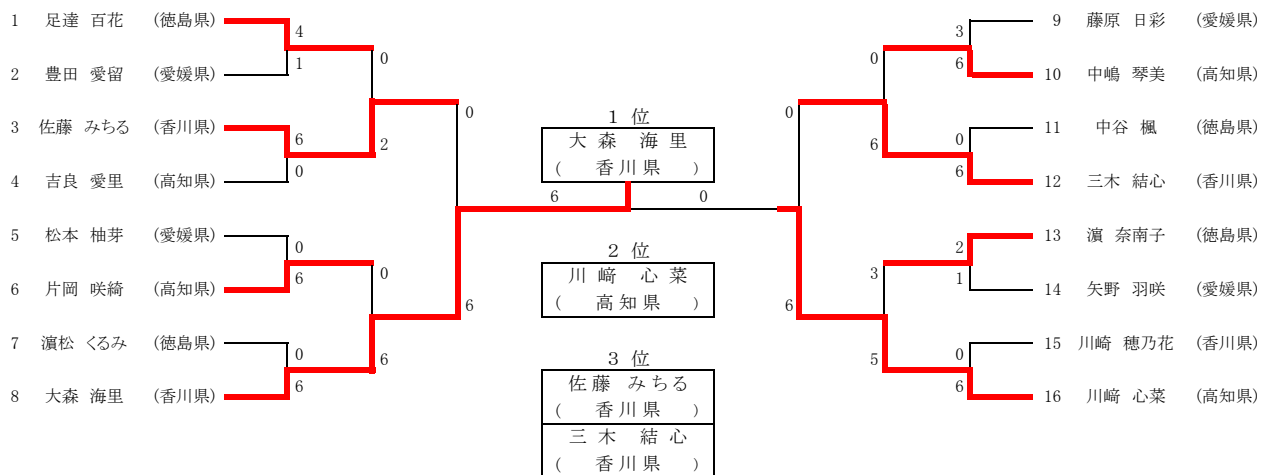

小学4年女子個人組手

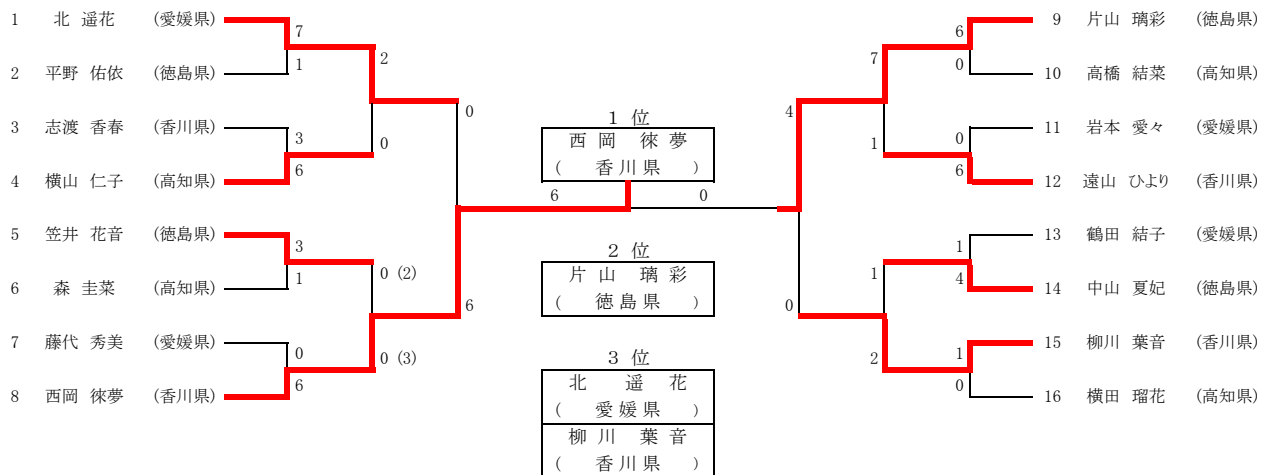

小学5年女子個人組手

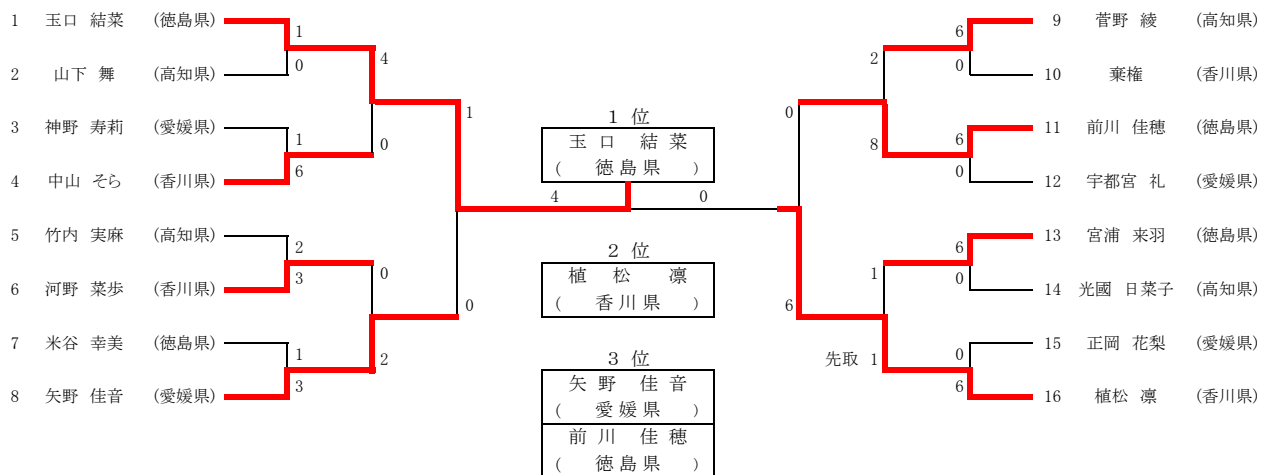

小学6年女子個人組手

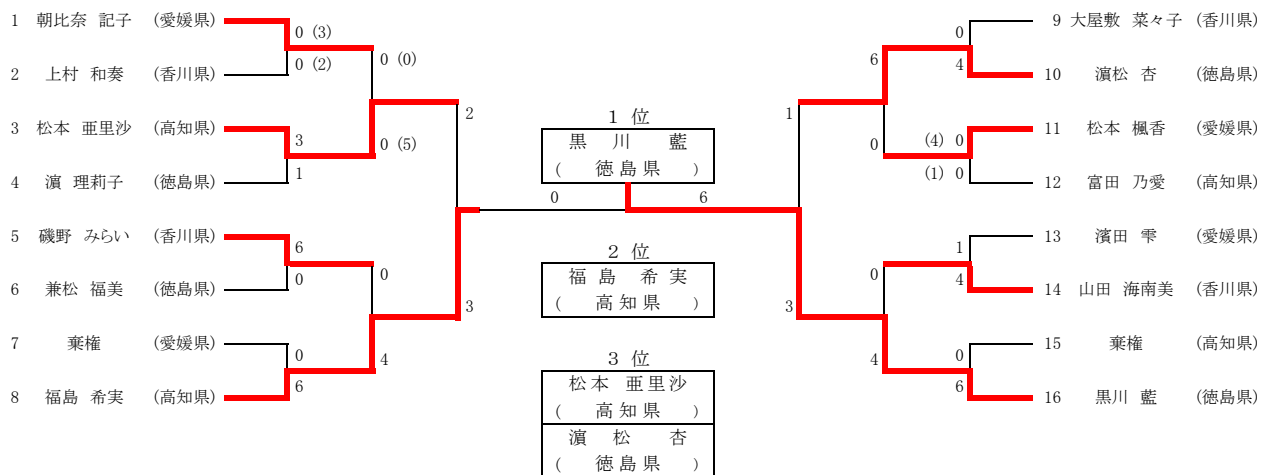

中学生男子個人形

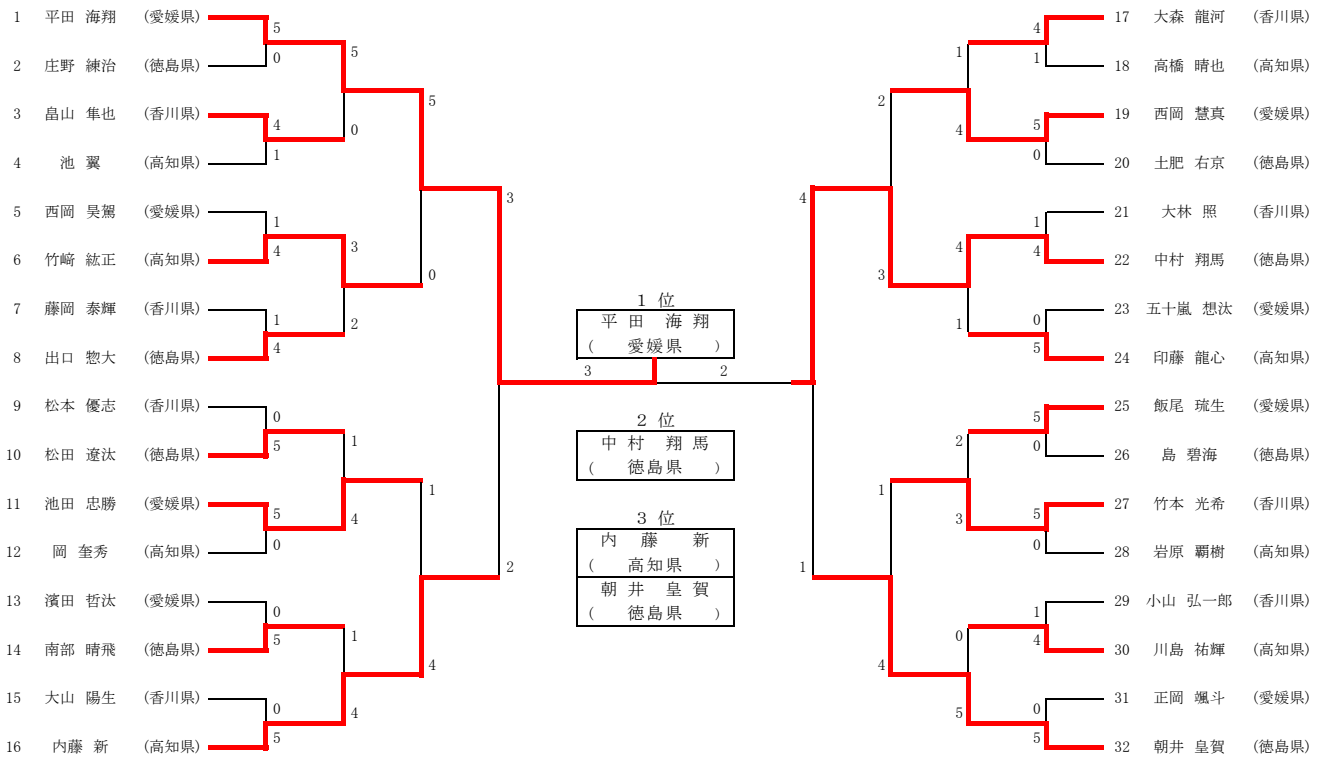

中学生女子個人形

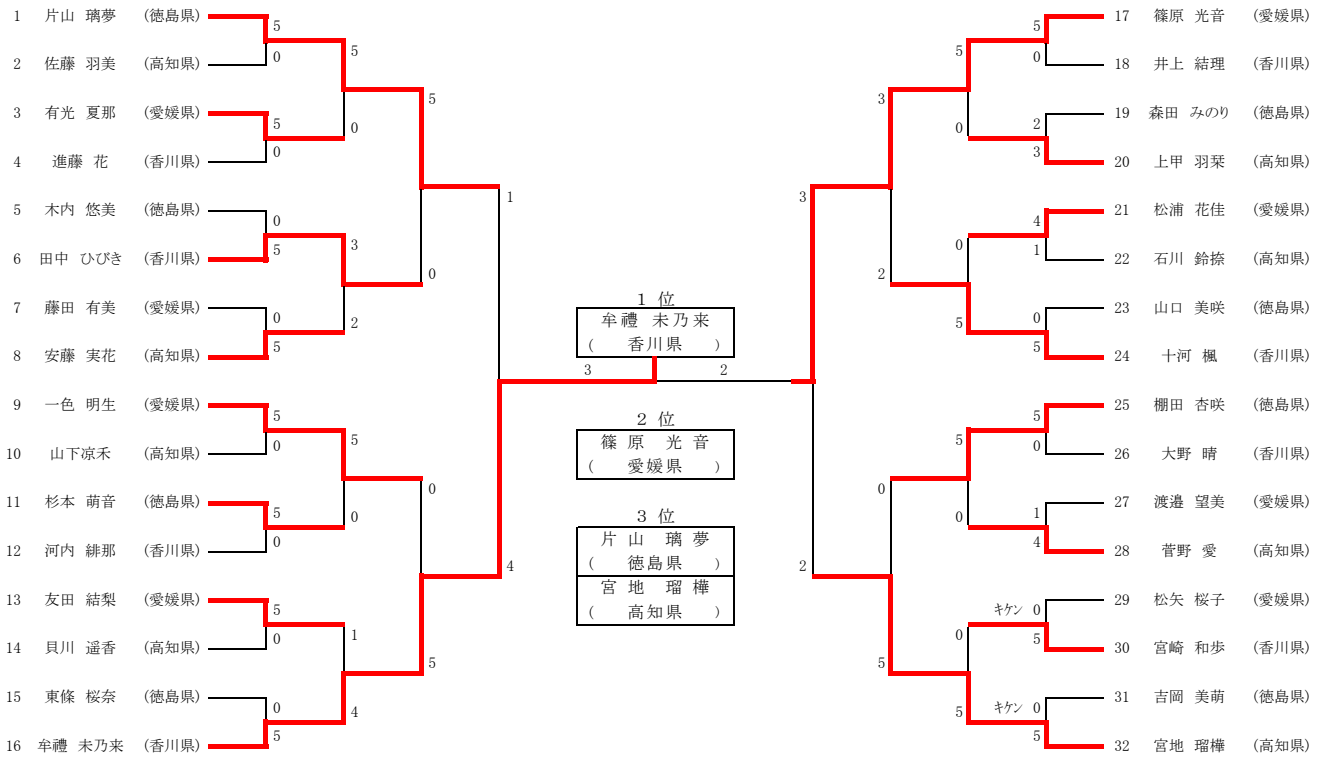

中学生男子個人組手

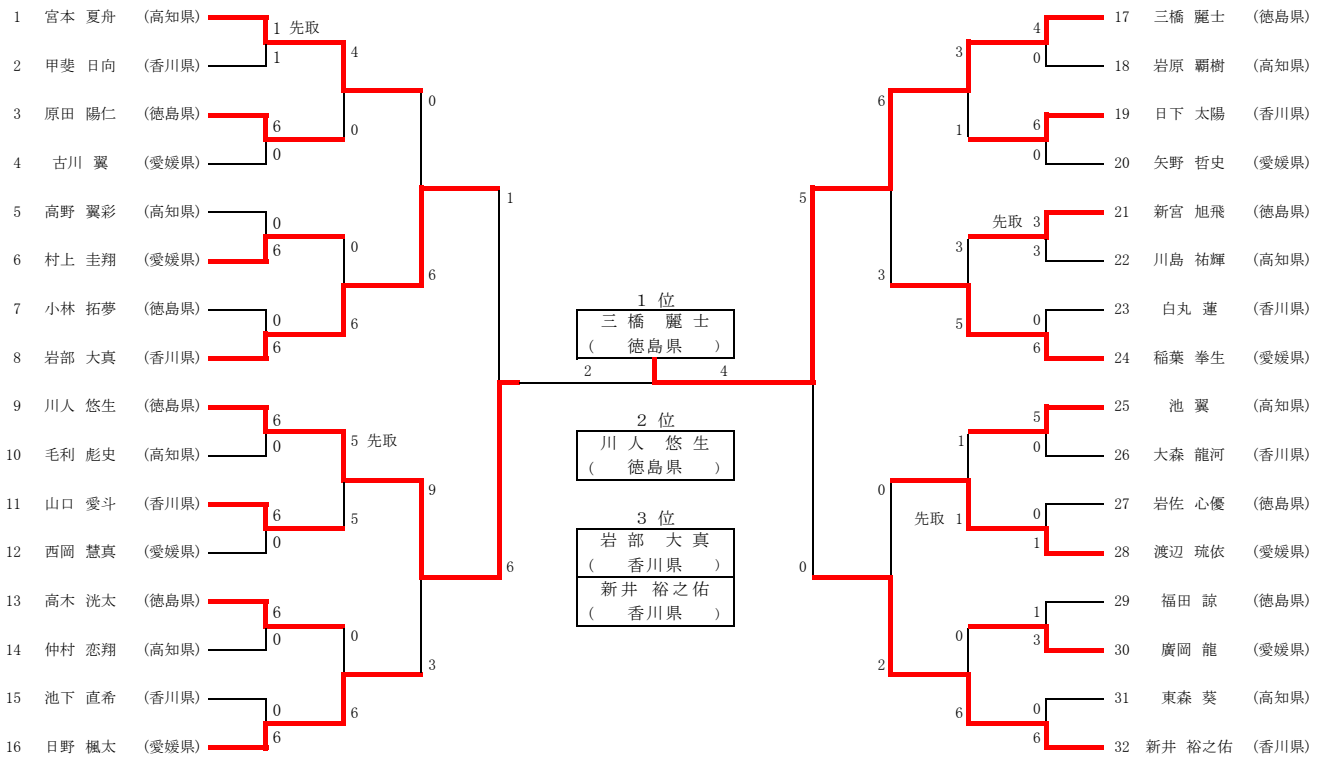

中学生女子個人組手

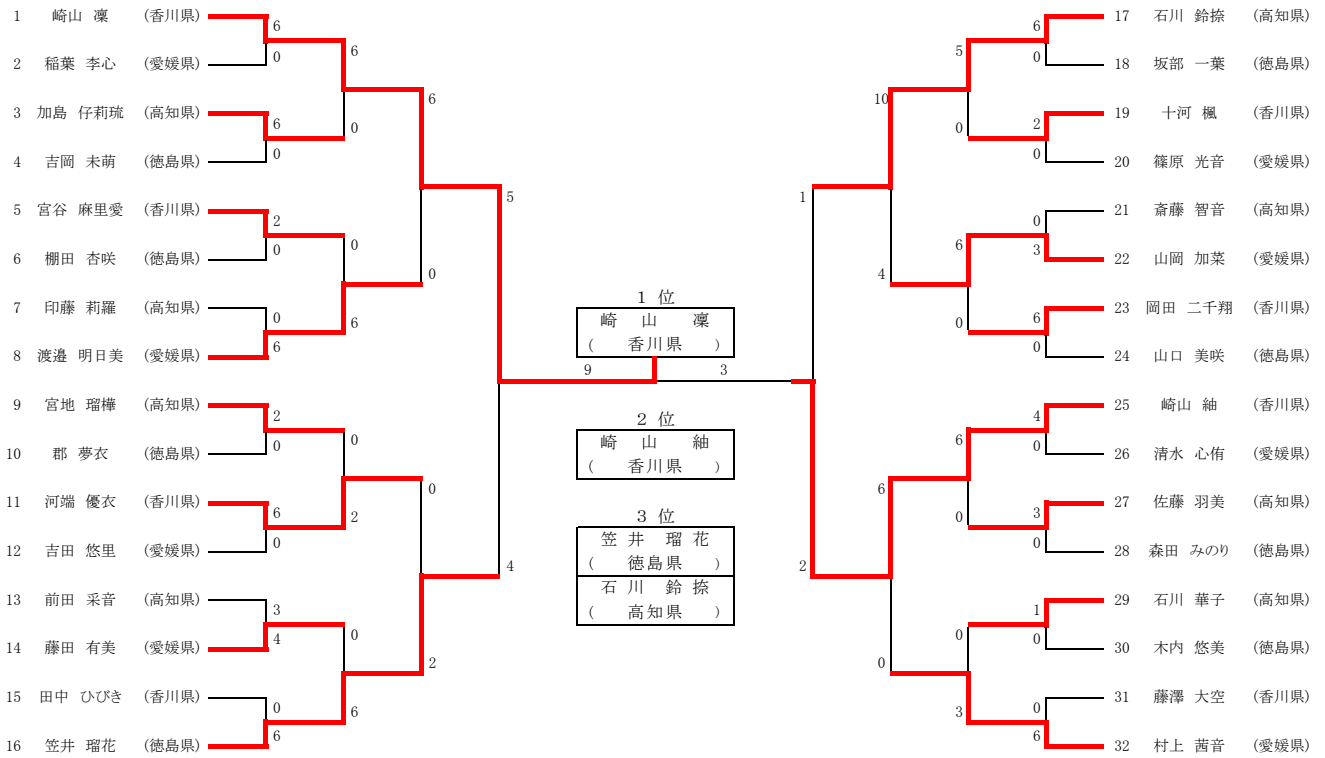

中学生男子団体形

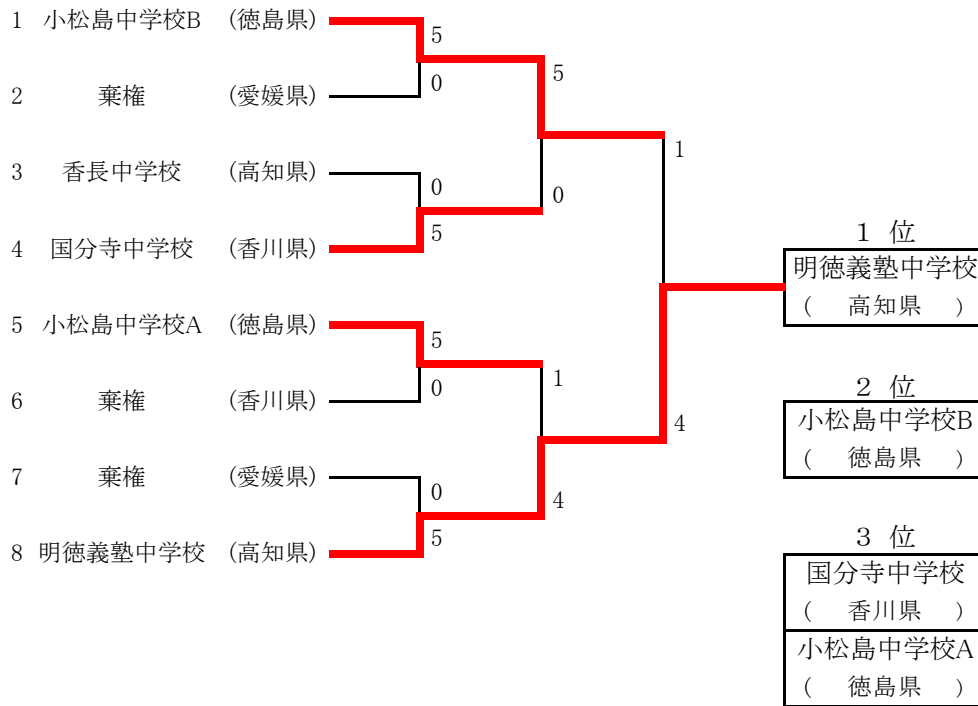

中学生女子団体形

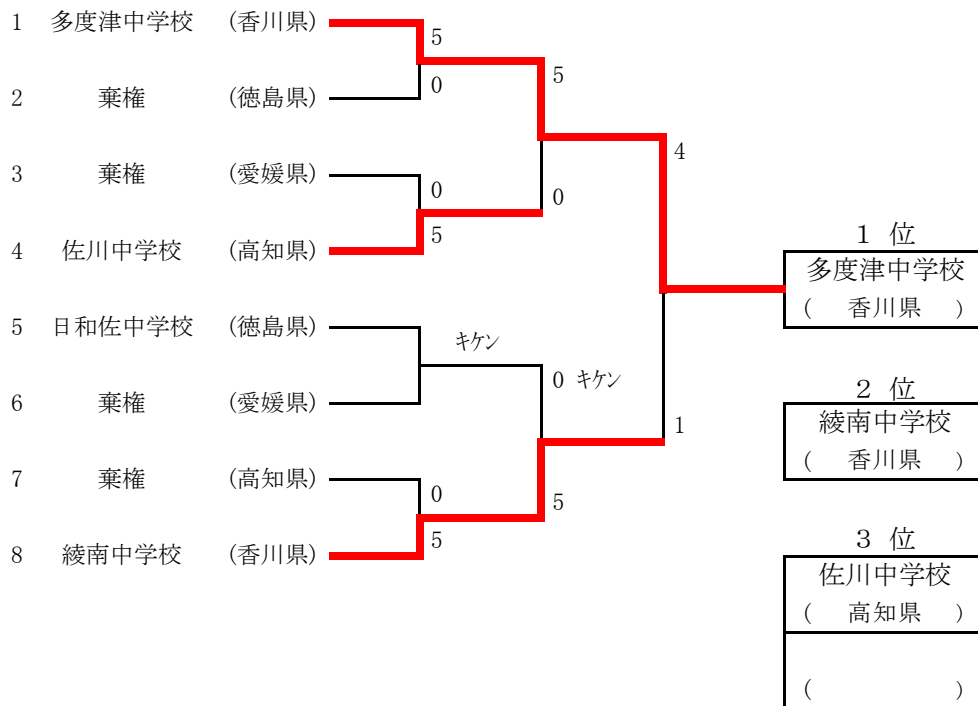

中学生男子団体組手

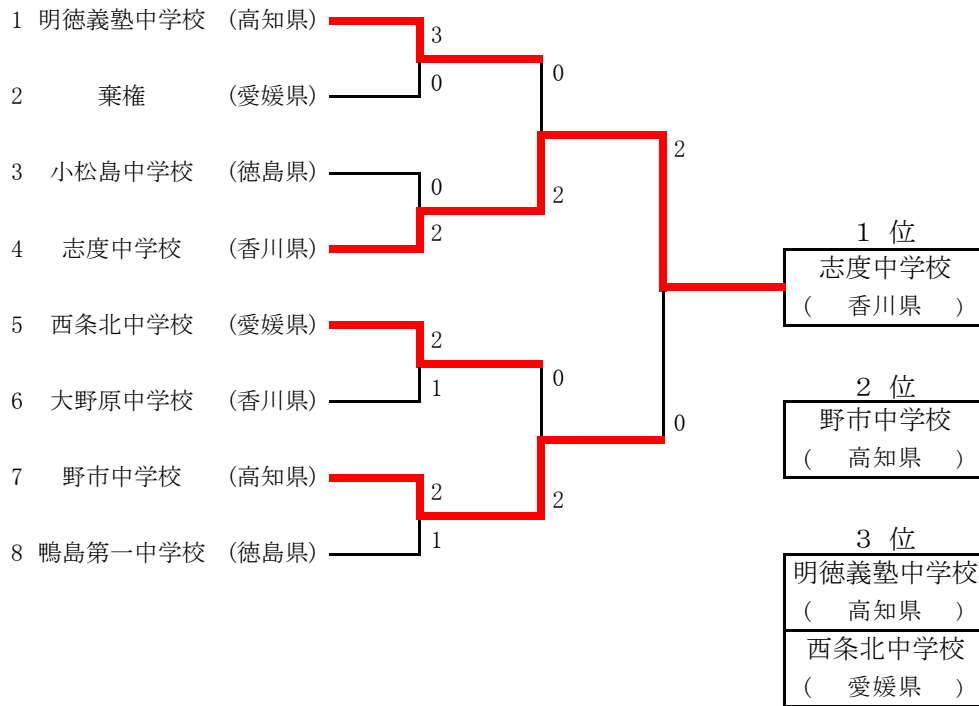

中学生女子団体組手

